

Varenummer: 0102055
 Beskrivelse: Seeger låsering J 38 DIN 472
 Fjederstål

Mål

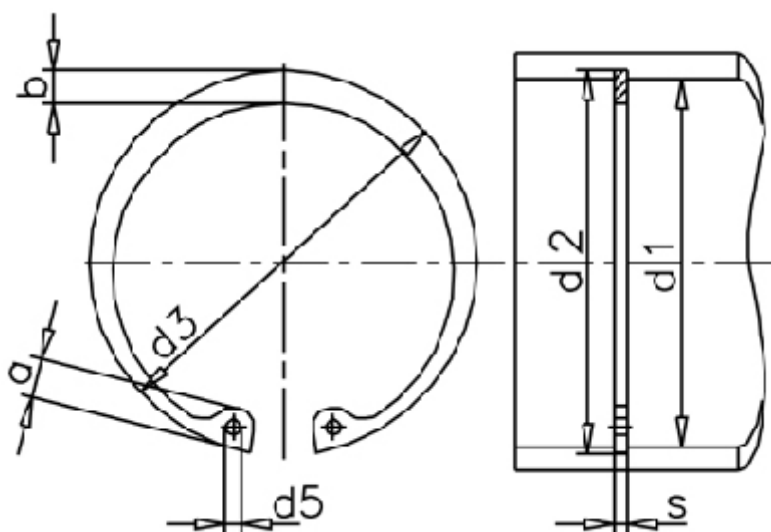

a max	= 5,5	FN kN	= 22.50	t	= 1.00
AN mm ²	= 123.0	FRg kN	= 6.7	Tang	= ZGJ-2
b	= 3.7	FR kN	= 28.2	tol	= -0.06
Betegnelse	= J 38	g	= 1.5	tol	= +0,50-0,25
d1	= 38	K kN-mm	= 51.7	tol	= +0,25
d2	= 40.0	m min	= 1.60	vægt kg/1000	= 3.90
d3	= 40.80	Nominel træk	= 3.0		
d5 min	= 2.5	s	= 1.50		